

HIGH BAY SENSOR

HIGH BAY | Автономные датчики движения LMS с переключающим контактом



Характеристики продукта

- Датчик движения с переключающим контактом
- От 3 до 10 м: обнаружение перемещения людей
- От 3 до 13 м: обнаружение перемещения транспортных средств (напр., вилочных погрузчиков)
- Регулируемая задержка выключения: от 30 с до 20 мин
- Максимальная потребляемая мощность в режиме ожидания: 0,25 Вт

Преимущества продукта

- Экономия электроэнергии до 35 % (по сравнению с ручным включением)

Области применения

- Промышленность
- Производственные цеха

Техническое описание продукта

Technical data

Электрические параметры

Номинальное напряжение	120...277 В
Частота сети	50...60 Hz
Мощность системы	0,60 Вт

Размеры и вес

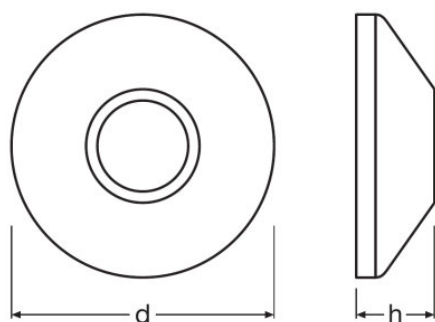

Диаметр	116,0 mm
Высота	40,0 mm
Вес продукта	135,00 g

Цвета и материалы

Цвет продукта	Белый
---------------	-------

Температуры и условия управления

Диапазон температуры окружающей среды	-10...+70 °C
---------------------------------------	--------------

Возможности / мощности

С регулировкой яркости	Нет
Максимальная высота установки	13 m
Площадь охвата	18 m ¹⁾
Угол обнаружения / наблюдения	100 ° ²⁾
Нагрузочный контакт	5 A
Способ монтажа	Монтаж/к потолку

¹⁾ Максимальный диаметр

²⁾ Примерно

Сертификаты и Стандарты

Техническое описание продукта

Тип защиты	IP20
Класс защиты	II

Условия поставки

Код заказа	853650809000
------------	--------------







Environmental information

Information according Art. 33 of EU Regulation (EC) 1907/2006 (REACH)	
Date of Declaration	13-02-2022
Primary Article Identifier	4008321410078
Declaration No. in SCIP database	In work

Оборудование/аксессуары

- Подходит для 15 электронных ПРА
- Возможен монтаж с помощью монтажного адаптера

Загрузка данных

Файл
 Brochures Light is the efficiency booster - LED-based industrial lighting (EN)
 Brochures Light is the efficiency booster - LED-based industrial lighting (DE)
 Declarations of conformity 334824_Declaration of conformity – Mounting Adapter
 Declarations of conformity EU Declaration of conformity HIGH BAY VISION SENSOR
 Installation/Operation notice 334311_Technical instructions
 Installation guide 334486_Mounting Adapter Technical instructions
 Installation guide 334723_Technical instructions

Данные для заказа

Product code	Описание продукта	Упаковка (цена/шт.)	Размеры (длина x ширина x высота)	Объем	Вес брутто
--------------	-------------------	---------------------	-----------------------------------	-------	------------

Техническое описание продукта

Данные для заказа

4008321410078	HIGH BAY SENSOR	Shipping carton box 20	238 mm x 260 mm x 448 mm	27.72 дм ³	3828.00 g
---------------	-----------------	---------------------------	--------------------------	-----------------------	-----------

The mentioned product code describes the smallest quantity unit which can be ordered. One shipping unit can contain one or more single products. When placing an order, for the quantity please enter single or multiples of a shipping unit.

Дополнительные аксессуары

Описание продукта	Название аксессуара	Код аксессуара
HIGH BAY SENSOR	Mounting Adapter	▶ 4008321480798
HIGH BAY SENSOR	DALI COUPLER LS HIGHBAY G2	▶ 4062172072137

Примечание

Subject to change without notice. Errors and omission excepted. Always make sure to use the most recent release.